

外観図

SB7000RC
SB7000RS

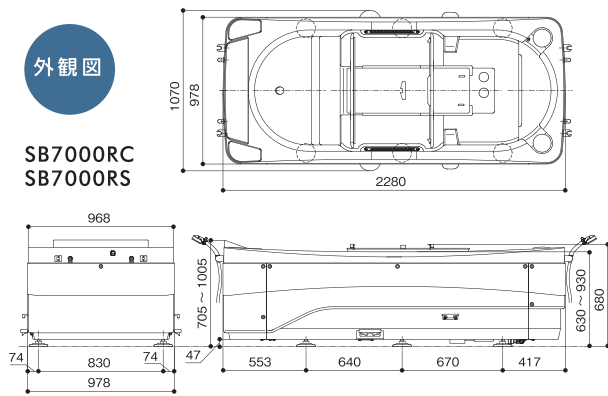

SB7450N

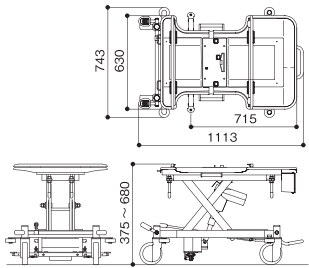

SB7300N

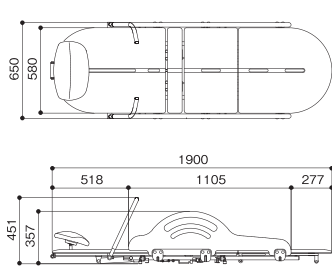

標準設置図

- SB7000RC / SB7000RS マリンコートリモ
- SB7100N 電動昇降シャワーチェア
- SB7300N フラット担架
- SB7400N コンパクトストレッチャー または SB7450N 電動コンパクトストレッチャー

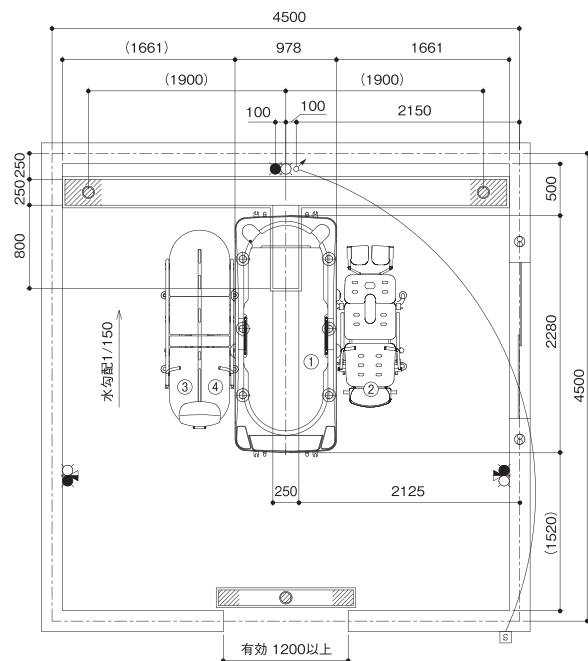

工事区分	設備工事内容・注意事項
設備工事	<ul style="list-style-type: none"> ● 給湯 20A ホールバルブ止め(壁出しFL+500mm以上として下さい) ○ 給水 20A ホールバルブ止め(壁出しFL+500mm以上として下さい) (1) 水道法の水質基準に適合する水質であること。 (2) 給湯、給水圧は0.2~0.3MPa以内(2.0~3.0kg/cm²以内)とし、同圧になるようにすること。 (3) 給湯、給水流量は、20~30L/minのこと。 (4) 給湯温度は、60℃(末端温度)にすること。 (5) 給湯設備は、本機専用のガス給湯器50号相当(ボイラー能力75000kcal/h)以上を設置すること。 ※ガス給湯器が指定号数以下の場合、給水温によっては、給湯時間とシャワー吐出量に支障が生じる場合があります。
電気工事	<ul style="list-style-type: none"> ⚡ 電源 三相200V 50/60Hz 15A(アース付) ※分電盤から本機への配線は単独として下さい。 電源入力: SB7000RC 0.76kVA(50Hz) / 0.66kVA(60Hz) SB7000RS 0.96kVA(50Hz) / 0.84kVA(60Hz) 電線: 単線1.6mm又はより線2.0mm²×4芯(参考値) ※内線規定、及び、敷設状況により適切に選定して下さい。 電線管: PF管呼び22 壁出しFL+600mm以上とし、PF管・電線共に壁面より3000mm出すこと。 分電盤: 漏電遮断器(定格電流15A、感度電流30mA)を設けること。 アース: D種接地工事 Ⓜ 手元開閉器(ブレーカー): 三相200V 15A(浴室外に設置して下さい) ※製品に異常があった際、すぐに電源を開放できる位置に手元開閉器(ブレーカー)を設置して下さい。
建築設備工事	<ul style="list-style-type: none"> ● ビット排水 100A トラップ付 ※目皿が掃除できる位置に設置して下さい。 配管口径、排水能力が不足する場合は、複数個設けること。排水能力:200L/min以上のこと。
その他注意事項	<ul style="list-style-type: none"> (1) 浴室内の換気には十分注意して下さい。 ※換気が不十分の場合は、製品内部に結露が発生し、故障につながる恐れがあります。 (2) 本機周辺の水勾配は、1/150程度のゆるやかなものとして下さい。 (3) ビット深さは水上で250mm以上として下さい。 (4) 浴室までの進入経路は、有効開口寸法1200mm以上、通路側有効1800mm以上となるようにして下さい。 (5) 浴室外(脱衣室等)にバッテリー充電用のコンセント(単相100V)を用意して下さい。
設備工事	<p>【1次側 給湯水配管側面図 壁出し】</p>
電気工事	<p>【1次側 電気設備側面図 壁出し】</p>
建築設備工事	<p>【排水ビット寸法図】</p> <p>【排水ビット断面図】</p>

定期点検のご案内 安心して入浴していただくため、弊社専任サービススタッフによる定期点検をおすすめいたします。

■ 取扱店

QRコードを読み取ると

マリンコートリモのイメージ動画がご覧いただけます。



やさしさをカタチに
Support. Care. Challenge



株式会社アマノ

本社 〒438-0805 静岡県磐田市池田1381-11
TEL.0538(37)2811 FAX.0538(37)8516
ホームページ <https://www.amano-grp.co.jp/>

アマノ 入浴

- 札幌営業所 TEL.011(768)8758
- 盛岡営業所 TEL.019(601)1566
- 仙台営業所 TEL.022(355)2706
- 新潟営業所 TEL.025(384)0987
- 関東支店 TEL.048(423)6856
- 東関東支店 TEL.04(7157)4733
- 南関東支店 TEL.045(947)3930
- 本社営業所 TEL.0538(37)6416
- 三島出張所 TEL.055(957)2464
- 名古屋支店 TEL.052(505)6500
- 松本営業所 TEL.0263(88)2797
- 金沢営業所 TEL.076(269)4011
- 大阪支店 TEL.06(6380)5177
- 神戸営業所 TEL.078(939)4772
- 広島営業所 TEL.082(555)8839
- 高松営業所 TEL.087(813)3600
- 福岡営業所 TEL.092(558)2615

⚠ 安全に関するご注意

- ご使用前に、「取り扱い説明書」をよくお読みの上正しくお使いください。
- 定期的に機器の点検を行ってください。
- この機器には電気工事等が必要な場合があります。お買い求めは販売店または当社営業所へご相談ください。工事に不備がございますと感電や火災の原因となる場合があります。

※仕様および外観等は改良のため、予告なく変更することがありますのでご了承ください。

Select Bath® RKT.2308.3000

Select Bath
marine court *remo*

セレクトバス マリンコート リモ
SB7000RC / SB7000RS

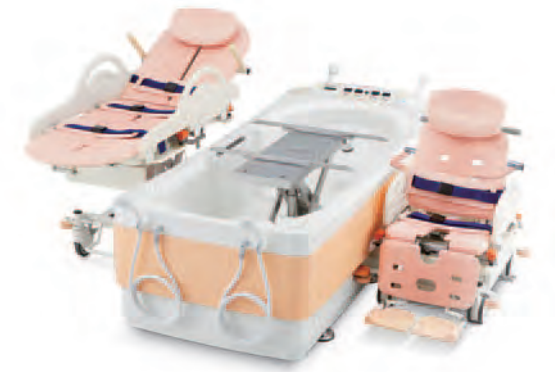

AMANO®

「見つめあい」

「話しあい」

「ふれあい」



例えばそれは、
入浴中の介助高さを床から93cmに
おさえたダブルアクション機構。

マリンコート リモの 目指したものは 「コミュニケーション」

例えばそれは、
入浴介助中は常に入浴者との距離を近くに
保つことができるコンパクトストレッチャー。

マリンコート リモにはたくさんの機能が備わっています。それはひとつひとつの機能が別々のものではなく、より良いコミュニケーションをとっていただく事が目的のサポート機能です。

Select Bath
marine court *remo*

セレクトバス マリンコート リモ
SB7000RC / SB7000RS



介助の負担軽減から生まれる「コミュニケーション」

介助者に優しいダブルアクション機構

ダブルアクション機構は、
浴槽が上昇し、同時に担架が下降。
介助者にストレスを感じさせない、自然な姿勢を
保てるような浴槽高さ93cmを実現しました。



入浴中の介助も楽々。

入浴中の作業では介助者の肘の高さは床から約96cmが平均と考えられています。その自然な姿勢を保てるような浴槽フチ高さを实现了。



(出典:日本人の人体寸法データブック 2004・2006)

ダブルアクション機構で安全な介助。

入浴者の安全確保には、まず介助者の足元から。どの介助位置も床から93cmの高さです。

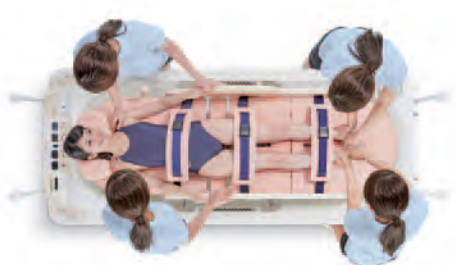

ゆとりある介助動線

介助者と入浴者の距離はいつも一定。入浴者といつも一緒だから安心。
足元を気にすることなく自然な歩行姿勢で、担架を浴槽へスライドすることができます。
ストレッチャー越しに浴槽昇降操作や湯温確認を行う必要もありません。担架は条件が揃わないとスライドできない安全設計です。



移乗のしやすさを追求したフラット担架

一般的な搬送用ストレッチャーであればピッタリと横付け可能。



担架がフルフラットに!

担架面はフルフラットになるためスライド移乗がしやすくなっています。



ラクラックス スリム・ロング M64RKV8
オススメ
移乗シート「ラクラックス」を活用することで、さらにスライド移乗が楽になります。

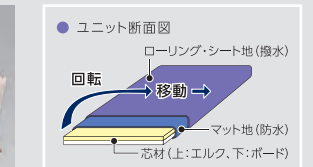

※ラクラックスは別売になります。詳しくはお問い合わせください。

多彩な音声アナウンス機能と情報表示画面

「あれ?」「どうして?」進化したアナウンス機能が、音声と文字で、しっかりとサポートします。



※全ての動作に対して音声アナウンスされる訳ではありません

音声アナウンス例

- 湯はります。現在の設定温度は●℃です。
- 入浴時間が●分経過しました。
- フィルターの汚れを確認してください。
- 異常が発生しました。表示画面の内容を確認してください。
- 浴槽内が温度異常のため、入浴できません。 など

新たに“情報表示画面”を採用。

浴槽の使用状況をはじめ、衛生管理まで積極的な管理が可能になりました。



表示内容・設定内容例

- シャワーが熱すぎます。高温異常のため停止します。
- 電動バルブの動作不良が疑われます。電源を入れなおしても解消されない場合は修理を依頼してください。
- 異常記録表示
- 薬液注入時間設定
- 洗浄時期お知らせ など

離せば止まる非保持型スイッチ

非保持型スイッチの利点

※停止ボタンはありません

- 万が一の場合スイッチから指を離せば瞬時に浴槽が停止します。
- 入浴・出浴時には介助者が離れている状態では浴槽は動作しません。



安心の全温度管理システム



▲ 湯温に注意 必ず手で湯温を確認すること、やけどをするおそれがあります。

▲ 湯温に注意 必ず手で湯温を確認すること、やけどをするおそれがあります。

※カタログ説明のため全ての表示をしています。

「お風呂」「湯はり」「たし湯」「シャワー」の温度を管理。異常があった場合は、情報表示画面や音声アナウンス等でお知らせします。火傷の恐れがある高温異常の場合は、給湯を停止して火傷を未然に防ぎます。

	お風呂	湯はり	たし湯	シャワー
設定可能範囲	—	38~44℃	30~47℃	30~42℃
高温異常	45℃以上	47℃以上	50℃以上	45℃以上

※初期設定



温度調整は
全て簡単操作

安全管理機能がもたらす介助のゆとり

Select Bath
marine court remo

セレクトバス マリンコート リモ
SB7000RC / SB7000RS



誰よりも
入浴者目線♪



一歩先ゆく衛生管理 機能による安心感

二重ロック機構を備えた大型サイドフェンス



停電時下降スイッチ



- 不意の停電時にもスイッチ1つで浴槽が下降します。非常時にも安心です。

衛生管理機能も充実



- マットを取り付ける板もワンタッチで脱着できます。
- 排水口は2つです。浴槽水の入替えが必要な時も素早く対応します。

ろ過タイプ SB7000RS

ろ過タイプ(SB7000RS)は2つの配管洗浄プログラムを搭載しています。お湯の使用量をおさえる省エネの利点はそのままに高度な衛生管理機能も備えています。

除菌プログラム

ビューラックスを使い高濃度塩素で自動浸漬。配管内までしっかり塩素消毒します。



洗浄プログラム

専用洗剤の「ファインピュア」を投入するだけです。あとは自動で配管内をきれいに洗浄します。



- 薬液の交換は市販のボトルがそのまま使用できます。



- ろ過フィルターは交換不要で毎日簡単にお手入れできます。

セレクト

「選べる組み合わせは10パターン」

施設の事業内容や設置するフロアにより、必要とされる機能はわかります。ご要望に沿った構成をご提案します。

2つのタイプから選べる「浴槽」



薬液タイプ SB7000RC

おひとりの入浴毎に薬液を自動的に注入します。

ろ過タイプ SB7000RS

薬液の自動注入に加え、常時ろ過フィルターで浴槽のお湯をきれいにします。

※SB7000RCとSB7000RSに寸法上の違いはありません。操作パネル・メンテナンス扉に違いがあります。詳しくはP4をご覧ください。

2つのアプローチが選べる「入浴スタイル」

シャワーチェアスタイルで入浴

こんな場面におすすめです。

- ✓ チェア浴も導入したいが、予定は1台。重度対応を考えると寝台浴槽は必要。
- ✓ ご利用者の状況にあわせた入浴サービスを提供したい。寝台浴でなくても良い方もいる。



フラット担架+各種ストレッチャースタイルで入浴

各種ストレッチャーの上ののり担架は共通です。(SB7300Nフラット担架)

※写真はSB7300N+SB7450です。



昇降します



シャワーチェアは昇降式です。一般的なチェアと比べ身体を洗う場合等、かがむ姿勢が緩和され、介助者の身体的な負担軽減につながります。

入浴は3段階



ストレッチャーの種類を選びます。

コンパクトストレッチャー

ダブルアクション機構のメリットを最大限に活かすストレッチャー。担架を浴槽へスライドした後の省スペース設計が特長。

ダブルアクションについて詳しくはP1をご覧ください。



水受け付ストレッチャー

浴室・脱衣室周辺を移動する場合に担架から落ちる水滴を受けます。

※水受け表面以外の水滴(キャスターやフレーム等)は床に落ちる可能性があります。



各タイプのストレッチャーは昇降しない高さ固定タイプもご用意しています。移乗時にストレッチャーを昇降させる必要がない場合は、昇降ユニットがない分軽くなります。

詳しくはP6をご覧ください。

Specifications

セレクトバス

	薬液タイプ SB7000RC	ろ過タイプ SB7000RS
材質	浴槽:FRP 中枠:ステンレススチール	フレーム:耐湿エポキシ塗装スチール
外形寸法	2280(L)×978(W)×705~1005(H)mm(基準線高:630mm)	
浴槽内寸法	1975(L)×808(W)×517(D)mm	
質量	約400kg	約415kg
電源	三相200V/15A (一次側設備)	
電源入力	0.76kVA (50Hz) 0.66kVA (60Hz)	0.96kVA (50Hz) 0.84kVA (60Hz)
消費電力	410W (50Hz) 450W (60Hz)	440W (50Hz) 480W (60Hz)
昇降装置	電動油圧式	
昇降時間	上昇:約12秒/下降:約12秒(50Hz) 上昇:約10秒/下降:約12秒(60Hz)	20A 各1本(一次側設備)
給湯・給水	約500L(オーバーフローまで)	
実使用湯量	約365L(160cmモデル)、約370L(170cmモデル)、約380L(180cmモデル) ※SB7300N使用時	
気泡発生装置	内蔵 気泡ボタン式	
殺菌装置	内蔵 次亜塩素酸ナトリウム注入式	
ろ過循環流量	—	24L/min(50Hz) 28L/min(60Hz)
フィルター	—	ディスクエレメント式(取外し清掃可能)
ろ過粒度	—	100μm
機能・性能	給湯ミキシング、シャワーミキシング、ハンドシャワー4基、デジタル温度表示(お風呂、湯はり、たし湯、シャワー)、入浴経過時間表示、音声アナウンス、昇降メロディ、自動給湯機能、温度管理システム、ストレッチャードッキング確認表示、担架中央確認機能、浴槽下降確認表示、担架脱落防止機能(オーバーラン防止)、停電時下降機能、薬液交換表示機能、漏電ブレーカー内蔵、情報表示画面	
	—	自動配管洗浄機能(除菌/洗浄)

Color variation

浴槽カラーは3色をラインナップ

浴室全体でカラーコーディネートが行えるように標準カラー(クリーミョオレンジ)とオプションカラー(シェルピンク、アイボリー)の3色をご用意しました。

※オプションカラーは受注生産の為、別途実費を申し受けます。

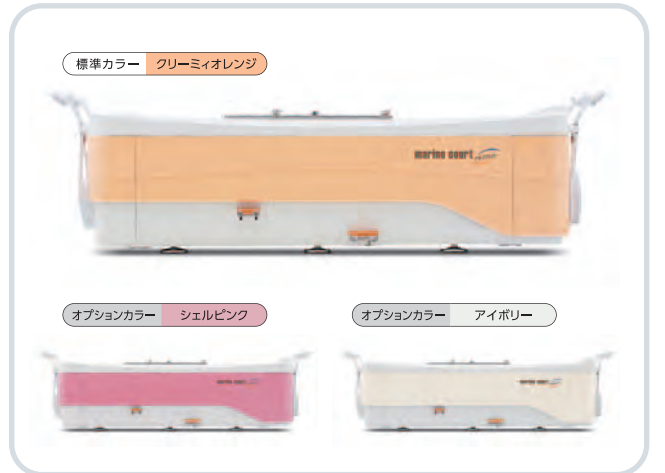

シャワーチェア

SB7100N

電動昇降シャワーチェア

外形寸法	1122(1526)(L)×703(W)×1030(H)mm(シート幅492mm)
シート高	395~745mm
質量	約98kg
電源	DC24V 2.5Ah(バッテリー仕様)
昇降装置	電動アクチュエータ
昇降時間	上昇:約14秒/下降:約11秒(積載量 担架+70kg)
昇降回数	バッテリー1回充電あたり約70回(積載量 担架+70kg、4分間隔で昇降)
最大積載量	100kg
充電時間	約3時間(バッテリーの消耗により異なる)
材質	マット:ポリエチレンフォーム フレーム:ステンレススチール その他:ABS樹脂、硬質塩ビ、PP
機能性能	手動式背部リクライニング(110°/135°/158°)、手動式脚部リクライニング、トータルロック機構、キャスター径φ125mm、上昇スライド機構、スライド調整式枕、サイドフェンス、安全手すり、安全ベルト、ベルトパッド、リモコン(有線式)、非常時上昇レバー、担架脱落防止機能(完全連結スライド)、バッテリーバック、充電器、ACアダプター、担架中央確認昇降機能、担架中央確認音声アナウンス、上昇メロディ、バッテリー残量表示、バッテリー残量音声アナウンス



担架

SB7300N

フラット担架

外形寸法	1900(L)×650(W)×451(H)mm(マット幅580mm)
質量	約43kg
最大積載量	100kg
材質	担架部:ポリエチレンフォーム、硬質塩ビ フレーム:ステンレススチール、PP
機能性能	リクライニング(背部:自動20° 手動0°/30°/40°)、安全手すり、安全ベルト、ベルトパッド、サイドフェンス、担架脱落防止機構、脱着スライド調整式枕、脱着式担架板(腰部・臀部・脚部)



固定ストレッチャー

SB7400N

コンパクトストレッチャー

外形寸法	1113(L)×743(W)×680(H)mm
質量	約41kg
最大積載量	担架+100kg
材質	フレーム:ステンレススチール 天板:ABS樹脂
機能性能	トータルロック機構、キャスター径φ150mm、担架脱落防止機構(完全連結スライド)

SB7500N

水受け付ストレッチャー

外形寸法	2090(L)×743(W)×800(H)mm
質量	約55kg
最大積載量	担架+100kg
材質	フレーム:ステンレススチール 水受け:FRP
機能性能	トータルロック機構、キャスター径φ150mm、担架脱落防止機構(完全連結スライド)、排水ホース(頭側・脚側)

SB7450N

電動コンパクトストレッチャー

外形寸法	1113(L)×743(W)×375~680(H)mm
質量	約68kg
最大積載量	担架+100kg
電源	DC24V 2.5Ah(バッテリー仕様)
昇降装置	電動アクチュエータ
昇降時間	上昇:約16秒/下降:約12秒(積載量 担架+70kg)
昇降回数	バッテリー1回充電あたり約70回(積載量 担架+70kg、4分間隔で昇降)
充電時間	約3時間(バッテリーの消耗により異なる)
材質	フレーム:ステンレススチール 天板:ABS樹脂
機能性能	トータルロック機構、キャスター径φ150mm、リモコン(有線式)、非常時上昇レバー、バッテリーバック、充電器、ACアダプター、担架脱落防止機構(完全連結スライド)、上昇スライド機構、担架中央確認昇降機能、担架中央確認音声アナウンス、上昇メロディ、バッテリー残量表示、バッテリー残量音声アナウンス

SB7550N

水受け付電動ストレッチャー

外形寸法	2090(L)×743(W)×495~800(H)mm
質量	約82kg
最大積載量	担架+100kg
電源	DC24V 2.5Ah(バッテリー仕様)
昇降装置	電動アクチュエータ
昇降時間	上昇:約16秒/下降:約12秒(積載量 担架+70kg)
昇降回数	バッテリー1回充電あたり約70回(積載量 担架+70kg、4分間隔で昇降)
充電時間	約3時間(バッテリーの消耗により異なる)
材質	フレーム:ステンレススチール 水受け:FRP
機能性能	トータルロック機構、キャスター径φ150mm、リモコン(有線式)、非常時上昇レバー、バッテリーバック、充電器、ACアダプター、担架脱落防止機構(完全連結スライド)、上昇スライド機構、排水ホース(頭側・脚側)、担架中央確認昇降機能、担架中央確認音声アナウンス、上昇メロディ、バッテリー残量表示、バッテリー残量音声アナウンス

